

Instrucciones de uso

SR5

Índice de contenido

Warnings and symbols.....	4
A distinction is made between the following:	4
Symbols	4
Information on the document	5
Intended use	5
Foreseeable misuse.....	6
Operator's obligations	6
Requirements for the user.....	6
Safety labels.....	7
Adhesive labels.....	7
Securing of loads.....	7
Checking the van racking system.....	8
Limitations of use.....	8
Gas transport	9
Transport regulation	9
Disposal	9
Load-carrying capacities	10
Lashing capability	11
SR5 block.....	12
Anti-slip mats, noise-absorbing.....	13
Drawer.....	13
Tool tray inlays	14
Universal cabinet	15
Case fixation.....	16
Dual directional block	17
Hinged workbench.....	18
Heavy folding workbench.....	19
Folding parallel vice.....	20
Shelf.....	21
Shelf tray.....	23
Drop-down front	26

Frame traverse.....	27
Long components tray.....	28
Jumbo Unit.....	29
Multifunctional pull-out drawer	30
SR-BOXX.....	31
L-/LS-BOXXes.....	31
i-BOXX	33
T-BOXXes.....	33
Metal small components case.....	35
Case rail.....	36
MultiSlide	37
SR drawers	38
WorkMo.....	39
ProSafe gas cylinder holder	40
Ventilation / air extraction	41
Roof vent.....	42
Narrow roof vent	44
ProSafe floor lashing rail.....	45
Telescopic restraint pole.....	46
Ramp rail.....	47
Multifunctional bar SP SR5.....	48
Hose holder	48
C-BOXXes	49

Advertencias y símbolos

- Estas instrucciones contienen información sobre los posibles peligros que podrían surgir con un uso incorrecto y/o un comportamiento inadecuado.

Se hace una distinción entre lo siguiente:

	¡Peligro!
El incumplimiento de la advertencia puede causar lesiones personales graves y/o daños materiales graves.	

	PRECAUCIÓN
El incumplimiento de las instrucciones puede causar lesiones personales y/o daños materiales.	

	Importante:
Si no lo hace, se pueden producir daños materiales.	

	Información!
Recomendaciones y consejos útiles!	

Símbolos

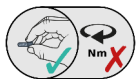
	Este símbolo indica que la fijación del tornillo sólo debe apretarse a mano.
---	--

Información sobre el documento



PRECAUCIÓN

Daño por levantar una carga demasiado pesada

El sistema de estanterías de furgonetas puede ser demasiado pesado para una persona, dependiendo de la configuración. Esto podría producir heridas menores.

- La instalación debería llevarse a cabo por dos personas.
- Asegure un entorno de trabajo seguro; estacione el vehículo en una superficie plana y sólida.
- Si el vehículo se va a conducir por carreteras normales, todas las conexiones roscadas deben montarse con una herramienta de bloqueo roscado adecuada.
- Al instalar el sistema de estanterías para furgonetas, asegúrese de que todos los puntos de acceso de servicio existentes (por ejemplo, botiquín de primeros auxilios, rueda de repuesto) permanezcan accesibles después de la instalación.



Información!

Dependiendo de la configuración, se incluyen varios sistemas de estanterías de furgonetas en la entrega. Recomendamos que se instalen de forma separada.



Importante:

Asegúrese de que se cumplen los pares de apriete de fijación de los tornillos especificados.

- **M5 = 4 Nm ±10%**
- **M6 = 7,5 Nm ±10%**
- **M8 = 20 Nm ±10%**

Si se requieren otros pares de apriete, se especifican en las instrucciones.

Uso previsto

El sistema de estanterías de furgonetas "Globelyst" de Sortimo está diseñado para su uso en furgonetas / furgonetas de panel debido a su durabilidad.

El sistema de rack se utiliza para transportar y almacenar una amplia variedad de herramientas y materiales.

Si se utiliza el sistema FR5, se debe instalar una partición adecuada para separar el área de carga de la cabina del conductor.

Mal uso previsible

 PRECAUCIÓN
<p>Daños materiales y riesgo de lesiones por productos dañados. Se pueden producir lesiones graves por el uso de productos dañados.</p> <ul style="list-style-type: none"> • No utilice productos dañados. • Reemplace los productos dañados por productos nuevos. • No repare los productos dañados a su propia discreción

Obligaciones del operador

Asegúrese de que ...

- Se respetan las leyes y normas aplicables (por ejemplo, las normas de tráfico de carretera StVO y las directrices de asociaciones profesionales).
- las etiquetas de seguridad son visibles y legibles en el producto.
- el equipo de seguridad está presente y no presenta daños. El equipo de seguridad incluye:
 - partición
 - sistema de ventilación y extracción de aire.
- las estanterías de la furgoneta se inspeccionan regularmente para ver si presentan desgaste o daños.
- hay suficientes puntos de amarre disponibles.
- Se proporcionan correas de amarre adecuadas y medios de sujeción de la carga.
- el vehículo cuenta con ventilación y extracción de aire adecuadas cuando se transportan cilindros de gas.
- el usuario ha leído y entiende este documento,
- el usuario tiene los conocimientos necesarios y puede aplicarlos.

Requisitos para el usuario

Fase de vida	Conocimientos
Montaje y desmontaje del producto	- Experiencia técnica
Trabajar en la electricidad	- Conocimientos especializados en ingeniería eléctrica, - Legislación y normas aplicables, p. ej. VDE 0100-717
Aseguramiento de la carga	- La legislación y las normas aplicables que rigen la seguridad de las cargas, por ejemplo, la Ley alemana de tráfico por carretera StVO y el Reglamento alemán sobre la homologación de vehículos por carretera StVZO.
Transporte de cilindros de gas	- Leyes y normas aplicables que rigen el transporte de materiales peligrosos, como GGVSE, ADR y SDB. - Funcionamiento de los sistemas de ventilación y extracción de aire.

Etiquetas de seguridad

 PRECAUCIÓN
<p>No se pueden evitar situaciones peligrosas si las marcas de seguridad son ilegibles o faltan en el producto.</p> <ul style="list-style-type: none">• Asegúrese diariamente de que todas las etiquetas de seguridad estén visibles en el producto.• Sustituya las etiquetas de seguridad que falten o sean ilegibles.

Etiquetas adhesivas

Hay etiquetas adhesivas colocadas en varios puntos del vehículo. Estas etiquetas adhesivas actúan como guías. Las etiquetas adhesivas deben ser legibles; si no son legibles, deben sustituirse.

Aseguramiento de la carga

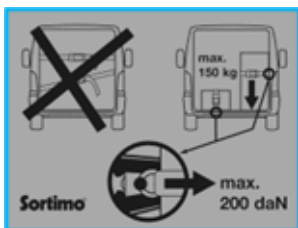

Esta etiqueta de seguridad se puede encontrar en el área de carga del vehículo. Contiene instrucciones para asegurar la carga con correas de amarre ProSafe.

- Si la carga se amarra al lado de la estantería de la camioneta, la carga debe estar en contacto con el piso. Además, asegúrese de que el peso de la carga no supere los 150 kg.
- Los puntos de amarre se pueden cargar hasta un máximo de 200 daN.
- Si la carga está atada en el SoboPro, asegúrese de que la distancia entre la carga y el punto de amarre no supere los 15 cm.
- Utilice únicamente puntos de amarre designados.
- Los ganchos de amarre de una correa de amarre deben estar sujetos a los puntos de amarre del mismo elemento.
 - Ejemplos: Si el primer gancho de amarre está fijado al suelo, el segundo gancho de amarre debe estar fijado a otro punto de amarre del suelo.

 PRECAUCIÓN
<p>El frenado, la aceleración, la toma de curvas o el swerving causan fuerzas en la carga. Una carga no asegurada puede caer o deslizarse.</p> <ul style="list-style-type: none">• Asegure todos los objetos en el área de carga para evitar que se vuelquen y se resbalen.• Asegure la carga dentro de la estantería de la camioneta con un ajuste ajustado.• Utilice separadores y alfombrillas antideslizantes dentro de los cajones y estantes.• Compruebe que la carga está bien sujeta antes de arrancar cada vez. <p>Respete las leyes aplicables de acuerdo con los artículos 22, 23 y 30, 31 de StVZO en relación con la sujeción de la carga.</p>

Comprobación del sistema de estanterías de furgonetas

Compruebe periódicamente si los siguientes elementos están desgastados o dañados:

- Carrocería del vehículo,
- Suelo,
- Sistemas de estanterías para furgonetas
- Conexiones roscadas.

Intervalo

- Al menos cada 5000 km
- Después de cualquier carga inusual, por ejemplo, frenado de emergencia.

Caídas.

- Utilice un paño húmedo para limpiar el sistema de estanterías de furgonetas a intervalos regulares. Evite el uso de agentes de limpieza altamente corrosivos para evitar daños en el sistema de estanterías de furgonetas.

Reparaciones

- Los trabajos de reparación solo pueden ser realizados por los socios de Sortimo.

Limitaciones de uso



¡Peligro!

Nunca exceda el peso de carga máximo permitido.

- Preste atención al peso de su sistema de estanterías de furgonetas.
- Tenga en cuenta la capacidad de carga/carga útil máxima permitida de los elementos ProClick.
- Cuando utilice, asegúrese de que todas las herramientas y consumibles están bien sujetos en su lugar.
- Peligro de caída de objetos
- Respete las especificaciones del manual y de la documentación del vehículo.
 - Carga máxima permitida por el eje,
 - Peso total máximo permitido.

Transporte de gas

Riesgo de asfixia/explosión



¡Peligro!

Si los cilindros de gas se transportan sin el equipo de ventilación y extracción de aire especificado, la fuga de gas puede causar asfixia, envenenamiento o una explosión en el área de carga.

- De acuerdo con las regulaciones legales, los vehículos que transportan cilindros de gas deben estar equipados con equipos de ventilación y extracción de aire.
- No está permitido transportar cilindros de gas si no hay equipos de ventilación y extracción de aire que cumplan con los requisitos legales instalados en el taller móvil.

La ley requiere que haya ventilación del vehículo cuando se transportan cilindros de gas.

La ventilación y la extracción de aire no deben bloquearse (ni siquiera temporalmente) ni cerrarse mediante otras medidas. Existe riesgo de explosión y asfixia.

Regulación del transporte

Los productos se entregan en un embalaje adecuado y deben comprobarse inmediatamente si hay daños de transporte reconocibles desde el exterior al recibirlos.

Cualquier queja debe ser enviada al transportista inmediatamente.

- Deseche el material de embalaje de acuerdo con la normativa local/nacional.

Eliminación

El sistema de estanterías de furgonetas "Globelyst" de Sortimo está fabricado con materiales reciclables como aluminio, acero o plásticos de alta calidad. El sistema de estanterías de furgonetas se puede reutilizar al final del ciclo de usuario, ayudando así a proteger el medio ambiente.

- Deseche el sistema de estanterías de la furgoneta de acuerdo con la normativa local/nacional o devolviéndolo directamente al fabricante.

Capacidades de transporte de carga

Diseño	observación	Peso de carga máximo permitido
Bolsas de almacenamiento	Capacidad de transporte de carga	3 kg
Bolsa de almacenamiento para papeleo	Capacidad de transporte de carga	2 kg
estante	Carga superficial	80 kg
Frente desplegable hacia abajo	Carga superficial	80 kg
Bandeja para estante	Carga superficial	80 kg
Tira de gancho	Capacidad de transporte de carga	12 kg
Taquilla universal	Capacidad de transporte de carga	25 kg
raíl de caja	Carga superficial	25 kg
Bandeja de componentes largos	Carga superficial	25 kg
i-BOXX	Capacidad de transporte de carga	3 kg
Soporte i-BOXX pared	Capacidad de transporte de carga	3 kg
L-BOXX / LS-BOXX	Capacidad de transporte de carga	12 kg
Trolley L-BOXX	Cargar	100 kg
Cajas metálicas	Capacidad de transporte de carga	12 kg
Soporte de manguera	Capacidad de transporte de carga	5 kg
Cajón	Carga superficial, indicación en la extensión telescópica	45 / 90 kg
MultiSlide	Capacidad de transporte de carga	25 kg
Plataforma de carga extraíble multifunción GL4	Carga superficial	200 kg
Jumbo-Unit	Carga superficial	100 kg
T-BOXX G	Capacidad de transporte de carga	12 kg
ET SR-BOXX	Capacidad de transporte de carga	12 kg
Tornillo de banco paralelo plegable	Capacidad de carga:	50 kg
Banco de trabajo abatible	Capacidad de carga:	100 kg
marco	Capacidad de carga:	100 kg

Capacidad de amarre

La siguiente tabla enumera todos los componentes que tienen puntos de amarre ProSafe.

Diseño	Carga máxima:
marco	200 daN
Marco transversal	200 daN
Panel de suelo/SoboPro	200 daN
Riel de amarre	150 daN
Guía de amarre de suelo	200 daN
Barra de sujeción	<1,8 m → 300 daN ≥1,8 m – 2,2 m →200 daN



Bloque SR5

Carga de campo:

Un sistema de estantería de furgonetas se puede dividir en campos. Un campo es un área entre dos perfiles que están conectados directamente a la instalación y al suelo de sujeción de carga.

Cada campo tiene una capacidad de carga máxima de **200 kg**.

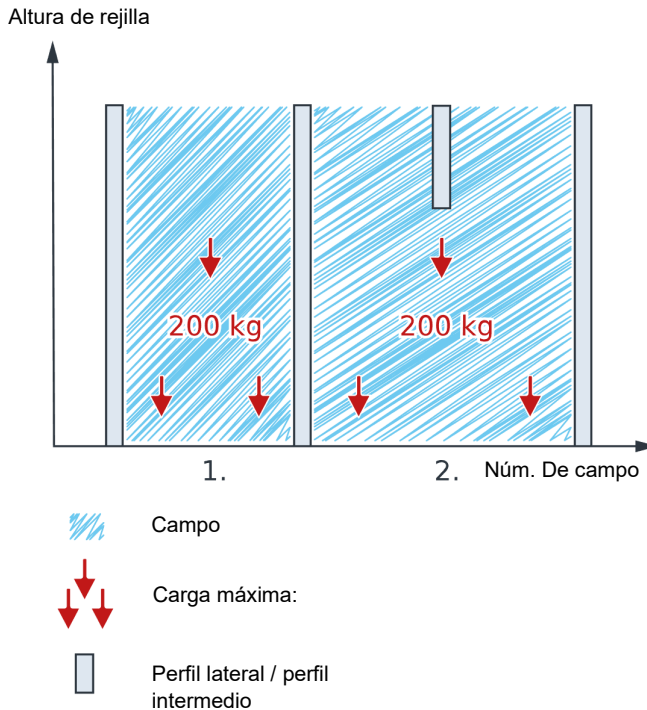

Importante:

- Siga la carga útil máxima y la carga axial máxima del vehículo.

Alfombrillas antideslizantes que absorben el ruido

Protege tanto el contenido como el cajón.

Se utiliza para cajones, estantes, bandejas con borde y bandeja de componentes largos.



Cajón

Hay un pestillo tanto a la izquierda como a la derecha que fija el cajón cuando está cerrado. Esto garantiza que el cajón permanezca cerrado de forma segura y libre de torsión incluso cuando esté completamente cargado. Las guías telescópicas de los cajones tienen una cerradura que impide que los cajones abiertos se cierren solos cuando el vehículo está inclinado.

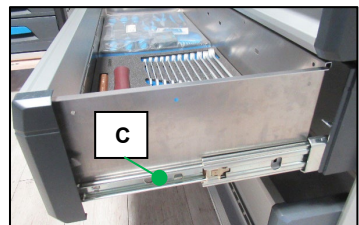
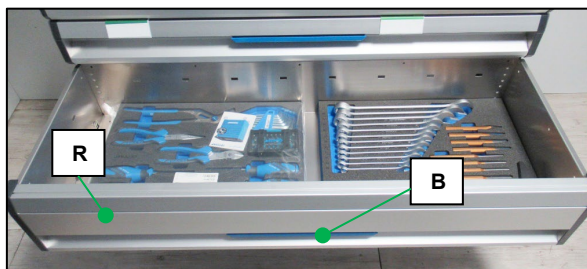

Abrir

- Tire del cajón (A) hacia afuera por el mango empotrado (B); el cajón está desbloqueado.
- Saque el cajón (A) completamente más allá de la resistencia tangible; el cajón está detenido.

Cerrar

- Cierre completamente el cajón (A) presionándolo ligeramente.

Deslizadores telescópicos capacidad de carga por cajón 30 kg / 45 kg / 90 kg

La capacidad máxima de carga se indica en los lados izquierdo y derecho, en la guía telescópica (C).

Divisor para cajón:

Puede colocar los divisores en cajones según sus necesidades.

Si es necesario, puede obtener divisores adicionales de cualquier socio de ventas de Sortimo.



Cajitas insertables

Para cajones, BOXX y estuches.

Organización individual y fácil extracción de pequeño piecero

Flexibilidad gracias a muchas opciones de subdivisión diferentes.



Bandejas de herramientas incrustaciones

Los insertos de espuma personalizables para cajones, BOXX y estuches protegen las herramientas que contienen y garantizan un fácil acceso a ellas.



Taquilla universal

El gabinete universal ofrece espacio de almacenamiento para objetos de todo tipo. Los estantes de inserción opcionales crean niveles intermedios adicionales dentro del gabinete que se pueden adaptar al contenido.

- Opcionalmente con bloqueo.

Abrir

- En la solapa de cierre de la puerta, pulse el botón (A) hasta que la palanca (B) sobresalga y, a continuación, utilícelo para abrir la puerta.

Cerrar

- Cierre la puerta hasta que la palanca (B) se acople.

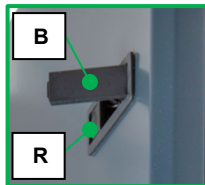

Capacidad de transporte de carga 25 kg

fijación de caja

Sujeción/liberación:

Enrolle la mano alrededor del mango de la fijación de la caja y presione simultáneamente la palanca de sujeción (A).

Para fijar la carcasa en su lugar, presione hacia la placa de impacto (B).

- También se puede combinar con el estante
- Altura variable para todos los tipos de cajas
- Funcionamiento con una sola mano

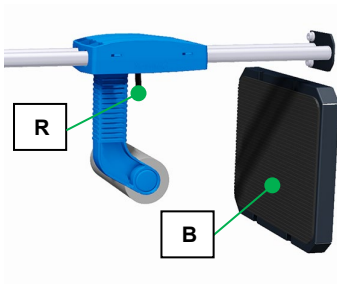

Bloque direccional dual

Los cajones, girados 90°, permiten la rápida extracción de herramientas y materiales de los cajones que dan a la puerta lateral, por lo que no hay necesidad de entrar en el vehículo.

Abrir

- Tire del cajón (A) hacia afuera por el mango empotrado (B); el cajón está desbloqueado.
- Saque el cajón (A) completamente más allá de la resistencia tangible; el cajón está detenido.

Cerrar

- Cierre completamente el cajón (A) presionándolo ligeramente.

La capacidad máxima de carga se indica en los lados izquierdo y derecho, en la guía telescópica (C).

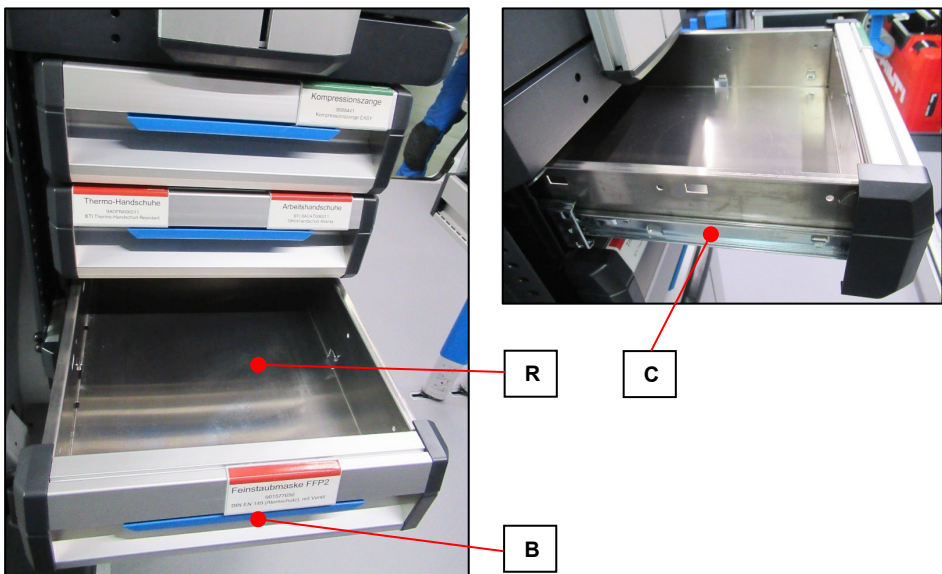

Banco de trabajo abatible

	PRECAUCIÓN
Existe el riesgo de aplastamiento al plegarse abierto/cerrado.	

	Importante:
El banco de trabajo plegable debe plegarse y acoplarse después de su uso.	

El banco de trabajo plegable se pliega para la conducción.

Para trabajar con él, debe plegarse y abrirse con la puerta trasera abierta.

En combinación con el tornillo de banco paralelo, el banco de trabajo con bisagras permite realizar trabajos de montaje sencillos directamente en el vehículo.

La altura de trabajo del banco de trabajo varía según hasta el borde de carga del vehículo.

- Tornillo de banco paralelo en diferentes tamaños.
- La placa de tornillo de banco giratorio para tornillo de banco paralelo se puede girar 360°.

Capacidad de carga máx 100 kg

Plegado:

- Empuje la palanca (A) hacia atrás con la mano, desbloqueando así el banco de trabajo.
- No tire del soporte (B) hacia delante, sino que empuje únicamente el banco de trabajo (C) hacia abajo.

Seguridad

- Empuje la palanca (A) hacia arriba con la mano; el banco de trabajo está asegurado y se puede utilizar.

Plegado:

- Empuje la palanca (A) hacia abajo con la mano, desbloqueando así el banco de trabajo.

Levante el banco de trabajo sólo hasta que la palanca de bloqueo se acople de forma audible.

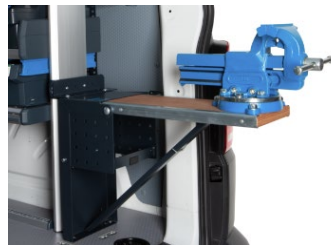
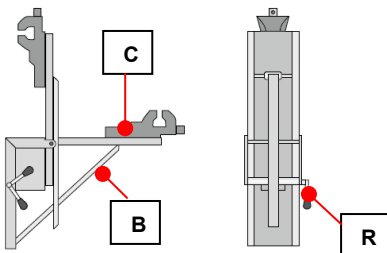

Banco de trabajo pesado y plegable



PRECAUCIÓN

Existe el riesgo de aplastamiento al plegarse abierto/cerrado.



Importante:

El banco de trabajo plegable debe plegarse y acoplarse después de su uso.

El banco de trabajo plegable se pliega para la conducción.

Para trabajar con él, debe plegarse y abrirse con la puerta trasera abierta.

En combinación con el tornillo de banco paralelo, el banco de trabajo con bisagras permite realizar trabajos de montaje sencillos directamente en el vehículo.

En dos diseños, adecuado para vehículos con un borde de carga alto o bajo.

- Con patas de apoyo de altura ajustable.
- Tornillo de banco paralelo en diferentes tamaños.
- La placa de tornillo de banco giratorio para tornillo de banco paralelo se puede girar 360°.

Capacidad de carga máx 150 kg

Plegado:

- Saque la pata de soporte (A) del enganche y presione el banco de trabajo (B) hacia abajo con la mano.

Plegado:

- Levante el banco de trabajo (B) con la mano y muévalo hacia arriba; se estabiliza automáticamente; empuje el pie (B) de nuevo en el enganche.

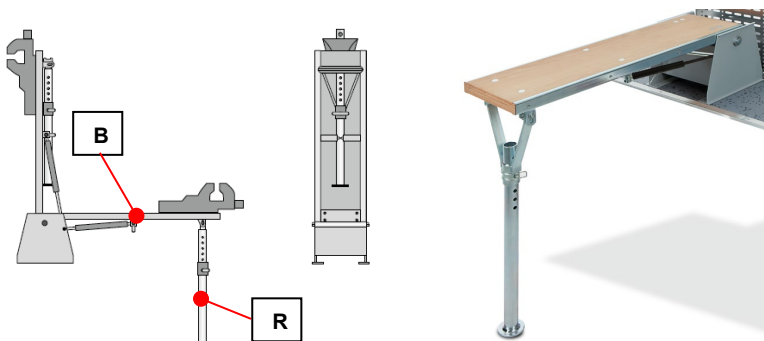

Tornillo de banco paralelo plegable



PRECAUCIÓN

Existe el riesgo de aplastamiento al plegarse abierto/cerrado.



Importante:

El tornillo de banco paralelo plegable debe plegarse y acoplarse después de su uso.

El tornillo de banco paralelo plegable se pliega para la conducción.
Para trabajar con él, debe plegarse y abrirse con la puerta trasera abierta.

Plegado abierto:

- Para plegar la apertura, se debe presionar la palanca (A); el tornillo de banco paralelo plegable está desbloqueado.
- Presione el tornillo de banco paralelo hacia abajo (B) hasta que se acople en el bloqueo (C).

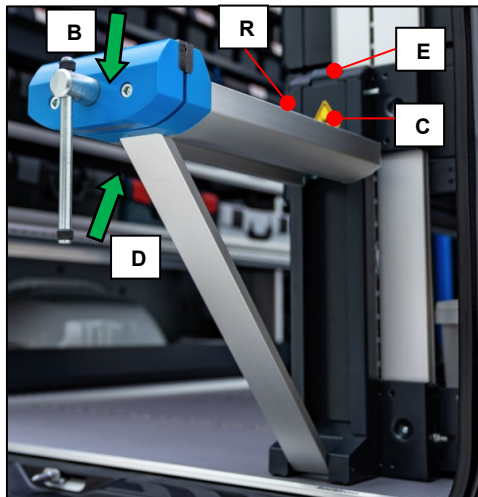

Plegado:

- Para plegar, se debe presionar la palanca (A); el tornillo de banco paralelo plegable está desbloqueado.
- Presione el tornillo de banco paralelo hacia arriba (D) hasta que se acople en el bloqueo (E).

estante

Los estantes pueden equiparse en la parte superior e inferior con guías de plástico, que pueden utilizarse para asegurar los T-BOXX y la familia L-BOXX, así como los SR-BOXX colgantes.

- Se puede combinar con el frontal desplegable, etc..
- División personalizada mediante divisores.
- Alfombrilla antideslizante

Carga hasta 80 kg de carga superficial



Módulo portador para BOXX:

El estante se puede utilizar como un portador para BOXXes fijando guías de plástico.

Install.

- Coloque el portaobjetos de plástico (A) con las pinzas en los orificios perforados previamente del estante.
- Levante ligeramente (C) la corredera de plástico (A) y empújela hacia atrás hasta que las pinzas se acoplen.
- Presione el portaobjetos de plástico situado en el extremo del estante (D) hasta que el cierre a presión (E) se acople.

quitar

- Presione el cierre a presión (E) de la corredera de plástico debajo del estante.
- Levante el portaobjetos de plástico (C) y empújelo en el extremo del estante.

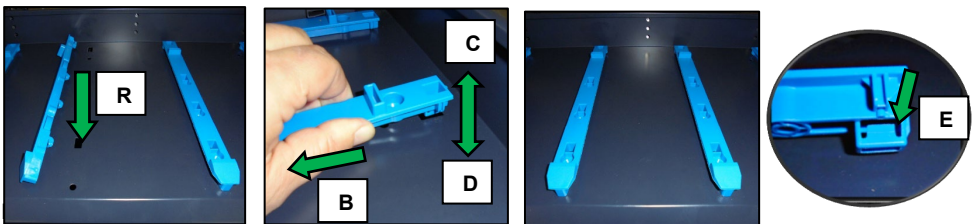

ET SR-BOXX

Los BOXX de SR permiten un acceso rápido a los objetos que se requieren con frecuencia. La suma de las cargas individuales no debe exceder la capacidad de carga del módulo del sistema de estanterías.

Abrir

- Levante el SR-BOXX (A) por la empuñadura (B) y tire de él hacia delante y hacia fuera.
- SR-BOXX está desbloqueado.

Cerrar

- Empuje el SR-BOXX (A) completamente hacia adentro y empújelo hacia abajo con la empuñadura (B).
- SR-BOXX está bloqueado.



Divisor para estante:

Puede colocar los divisores (A) en los espacios de ranura disponibles según sus necesidades.

- Desenrosque el tornillo (B) del divisor (A) y tire de él hacia arriba y hacia fuera.
- Retire la alfombrilla antideslizante (C).
- Tire del soporte del divisor trasero (D) por la parte inferior hacia adentro y hacia afuera.
- Instale el soporte del divisor en la posición deseada, deslice el divisor y atornille el tornillo.

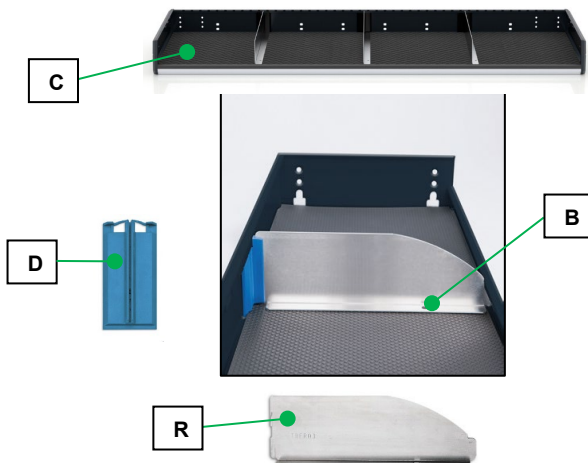

Bandeja para estante

Para almacenar herramientas, materiales, cajas de cartón, etc.

Como módulo portador para colgar SR-BOXX.

- División personalizada mediante divisores.
- Alfombrilla antideslizante

Capacidad de carga hasta 80 kg de carga superficial.



Ajuste de la altura de instalación:

Las bandejas del estante son ajustables en altura.

Adapta las distancias a tus necesidades.

Desmontaje/instalación:

- Desenrosque los pernos de montaje (A), 4 a cada lado.
- Mueva el adaptador de instalación (B) a la nueva altura.
- Ajuste la bandeja de estante (C) a la nueva altura.
- Atornille todos los pernos de montaje (A) en cada lado y apriételes.

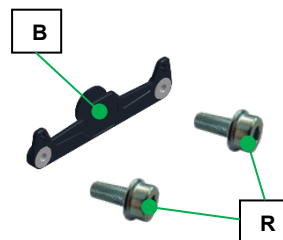
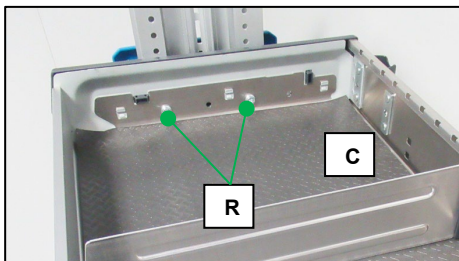

Portador para SR-BOXX

La bandeja de estantería se puede utilizar como portador para SR-BOXXes fijando guías de plástico



Enganche el deslizador de plástico (A) con el estirón (B) en la ranura trasera (C) del estante y sujételo desde la parte superior con 4 tornillos (D).

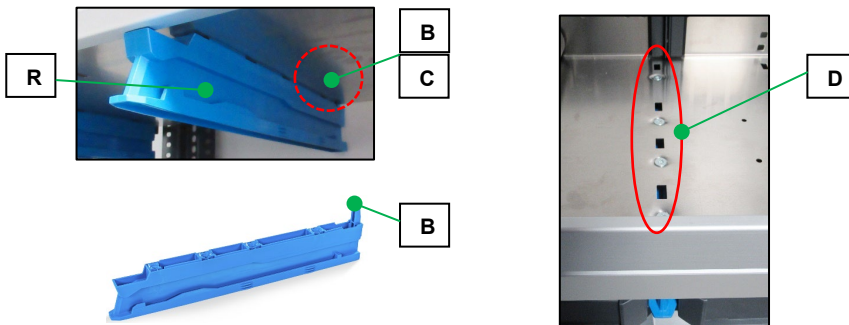

ET SR-BOXX

Los BOXX de SR permiten un acceso rápido a los objetos que se requieren con frecuencia. La suma de las cargas individuales no debe exceder la capacidad de carga del módulo del sistema de estanterías.

Abrir

- Levante el SR-BOXX (A) por la empuñadura (B) y tire de él hacia delante y hacia fuera.
- SR-BOXX está desbloqueado.

Cerrar

- Empuje el SR-BOXX (A) completamente hacia adentro y empújelo hacia abajo con la empuñadura (B).
- SR-BOXX está bloqueado.



Divisor para bandeja de estante:

Puede colocar los divisores (A) en los espacios de ranura disponibles según sus necesidades.

- Tire del divisor (A) hacia arriba y hacia afuera.
- Retire la alfombrilla antideslizante (B).
- Tire del soporte del divisor trasero (C) y delantero (D) por la parte inferior hacia adentro y hacia afuera.
- Instale el soporte del divisor en la posición deseada y vuelva a deslizar los divisores hacia adentro.

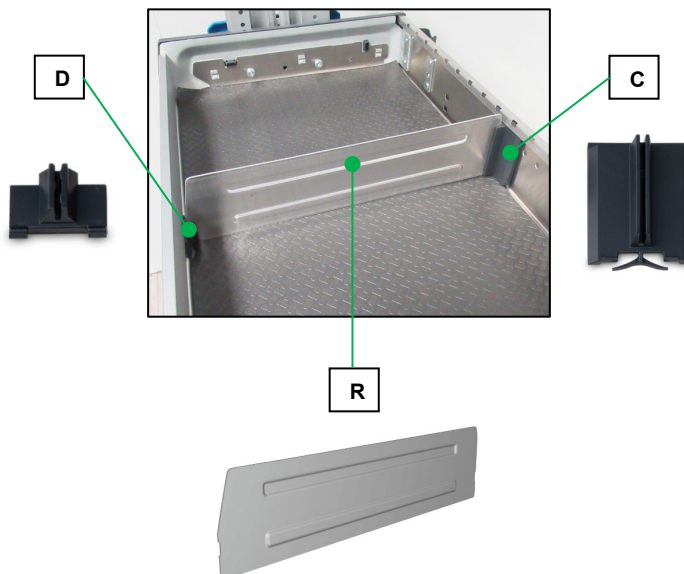

Frente desplegable hacia abajo

Evita que las cargas caigan sobre estantes o sobre el suelo. La parte delantera se puede plegar fácilmente levantándola suavemente.

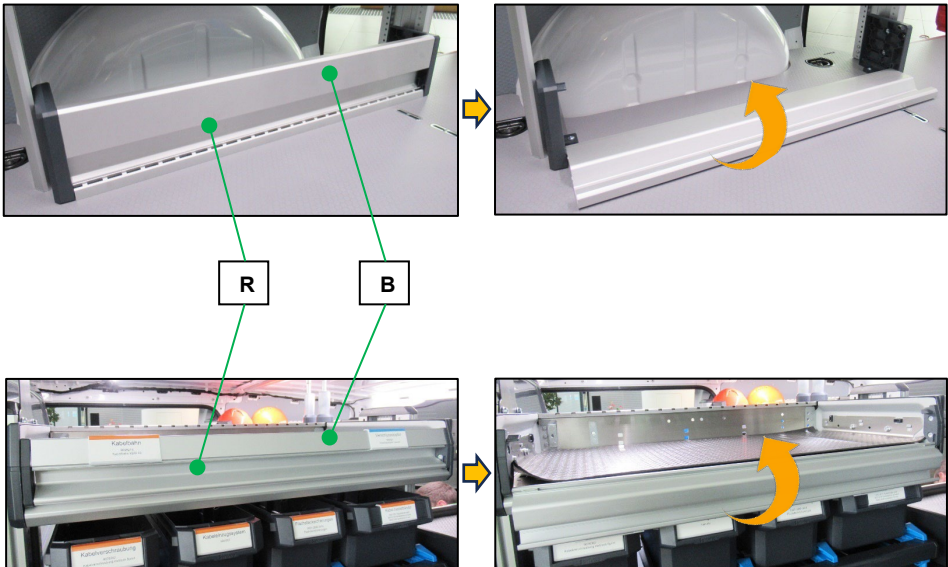

Apertura de frentes desplegables

- Levante la solapa (B) hacia arriba y tire hacia adelante por la barra de manija (A).

Cerrando los frentes desplegables

- Levante la solapa y empuje cerrado.

Capacidad de carga superficial 100 kg

Marco transversal

Marco transversal con ProSafe y Worktop.



Travesía de marco con ProSafe, varias versiones de fijación.



Correa de amarre con bloqueo de sujeción y gancho ProSafe.



Correa de amarre con bloqueo de trinquete y gancho ProSafe.



Postes de sujeción telescópicos



Bandeja de componentes largos

Para transportar carga larga en el interior del vehículo.

- Disponible en diferentes longitudes.
- Se puede integrar en el sistema.
- Con solapa asegurada.

Apertura de la solapa de cierre:

Coge la solapa desde abajo y empújela hacia arriba. Tire de la solapa para separarla del sistema y empújela hacia abajo.

Capacidad de carga superficial 25 kg



Jumbo-Unit

La unidad Jumbo es un cajón XL compacto, ideal para el almacenamiento rápido y seguro de equipos pesados y materiales voluminosos.

Dependiendo de los requisitos, la unidad Jumbo se puede utilizar como una solución de suelo o independiente. La versión independiente de la unidad Jumbo puede equiparse con un toppler SoboGrip ProSafe o una bandeja de cobertura. Las unidades Jumbo del mismo tamaño también se pueden instalar una encima de la otra para crear más espacio de almacenamiento.

- Bandeja de cobertura, opcional.
- Toppers, opcional.
- Divisores para cajones y bandejas de cobertura.

Abrir

- Tire del cajón (A) hacia afuera por el mango empotrado (B); el cajón está desbloqueado.
- Saque el cajón (A) completamente más allá de la resistencia tangible; el cajón está detenido.

Cerrar

- Cierre completamente el cajón (A) presionándolo ligeramente.

Capacidad de carga máx 100 kg

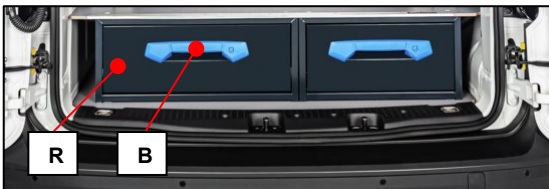

Plataforma de carga extraíble multifunción GL4

El elemento extraíble multifuncional es la solución ideal para una amplia gama de aplicaciones, para cargas pesadas.

Los paneles del cajón permiten que el cajón se opere con facilidad, mientras que sus guías de funcionamiento suave con rodillos de rodamiento de bolas garantizan un funcionamiento sencillo incluso con una carga máxima. Se integra un sistema de sujeción de carga, compuesto por una combinación de guías para placa ranurada y ProSafe.

El elemento extraíble multifuncional se puede utilizar como cajón o plataforma de carga.

El elemento extraíble multifuncional se puede extraer hasta 2/3 de su longitud total para facilitar el acceso a la carga.

Abrir

- Extraiga el elemento (A) por la empuñadura empotrada (B); el elemento extraíble se desbloquea.
- Tire del elemento (A) completamente más allá de la resistencia tangible; el elemento extraíble se detiene.

Cerrar

- Cierre completamente el elemento extraíble (A) presionándolo ligeramente.

Capacidad de carga máx 200 kg

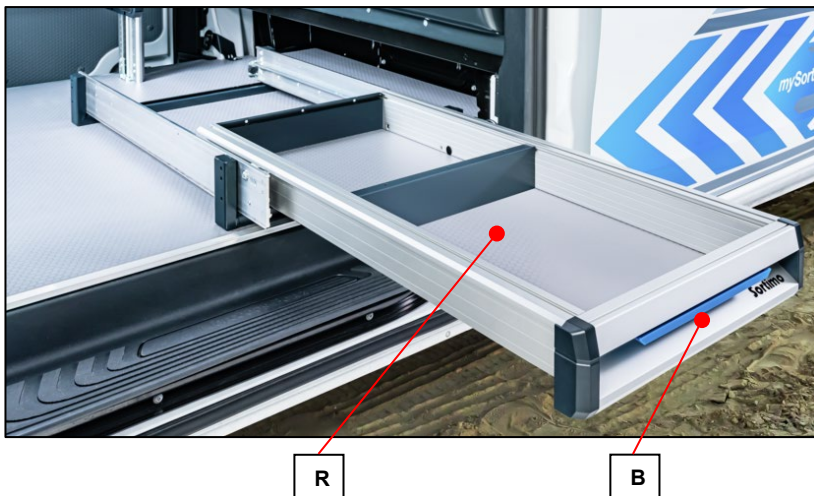

ET SR-BOXX

Los BOXX de SR permiten un acceso rápido a los objetos que se requieren con frecuencia. La suma de las cargas individuales no debe exceder la capacidad de carga máxima del módulo del sistema de estanterías.

- Se puede colocar con etiquetas.
- Se puede subdividir con divisores de plástico.
- Se puede instalar con tapa.
- Función de caja y cajón combinadas.
- Uso óptimo del espacio en los anchos de rack a través de anchos de caja estandarizados en las tres profundidades.
- Diseño robusto y fácil de usar.



Capacidad de carga superficial 12 kg

L-/LS-BOXX



Importante:

Ambas fijaciones del L-/LS-BOXX deben cerrarse antes de que el BOXX se levante por el mango.

Los L-BOXXes de plástico ABS resistente a los golpes y a los impactos están disponibles en cuatro tamaños diferentes. Los BOXX son compatibles entre sí y se pueden hacer clic juntos. Tienen un mecanismo de bloqueo robusto, un mango integrado y plaquitas específicas de la industria en todos los tamaños.



El LS-BOXX combina el 136 L-BOXX con el i-BOXX más pequeño.



Los L/LS-BOXX están asegurados en el sistema de estanterías de furgonetas mediante la bandeja de cajas y los estantes.

Apertura/cierre:

- Abra ambos mecanismos de bloqueo y levante la tapa.
- Cierre la tapa y presione ambos mecanismos de bloqueo para cerrarla.

Capacidad de carga 12 kg

Trolley L-BOXX

Para transportar las bolsas L-/LS-BOXX.

Carga máx 100 kg



i-BOXX

El i-BOXX de plástico ABS resistente a los impactos está disponible en dos alturas. La tapa transparente y las cajas de inserción opcionales disponibles para el pedido proporcionan una visión general clara del contenido. El i-BOXX es compatible con el LS-BOXX.

- Opcionalmente con soporte de pared (A).
- Varias cajas de inserción.

Apertura/cierre:

- Levante ligeramente los dos mecanismos de bloqueo y abra la tapa.
- Presione la tapa para cerrarla hasta que los ganchos de bloqueo estén completamente enganchados.

Capacidad de carga 3 kg



T-BOXX G

T-BOXX 320/330

Los T-BOXXes están hechos de plástico ABS resistente a los impactos. La tapa transparente muestra claramente el contenido de la caja. Las cajas insertables se acoplan de forma segura en cualquier posición en el suelo y la tapa, lo que también permite colocarlas individualmente.

- Opcionalmente con soporte de pared (A).
- Varias cajas de inserción.

Apertura/cierre:

- Levante ligeramente los dos mecanismos de bloqueo y abra la tapa.
- Cierre la tapa y cierre los dos mecanismos de bloqueo.

Capacidad de carga superficial 12 kg



T-BOXX 120

Los T-BOXXes están hechos de plástico ABS resistente a los impactos. La tapa transparente muestra claramente el contenido de la caja. Las cajas insertables se acoplan de forma segura en cualquier posición en el suelo y la tapa, lo que también permite colocarlas individualmente.

- Varias cajas de inserción.

Apertura/cierre:

- Levante ligeramente los dos mecanismos de bloqueo y abra la tapa.
- Cierre la tapa y cierre los dos mecanismos de bloqueo.

Capacidad de carga superficial



El T-BOXX 120 se puede acoplar con la tapa de T-BOXX 320 y 330, funcionando en un T-BOXX 120 instrucciones de funcionamiento separadas.



Caja de componentes pequeños de metal

Caja de acero de alta resistencia con revestimiento de polvo resistente.

El relleno de espuma de la tapa se presiona sobre las cajas de entrada y sella su contenido entre sí. La cubierta está bien cerrada.

- Apertura con una sola mano
- Bloqueo automático si la tapa se cae
- Fijación de piezas pequeñas con relleno de espuma
- La tapa se abre a través del soporte de unión de la parte inferior
- Varias cajas de inserción



Capacidad de carga superficial 12 kg

Apertura de la caja:

Presione ambos mecanismos de bloqueo (A) juntos y abra la tapa de la caja.

Caso de cierre:

Presione la tapa de la caja para cerrarla hasta que el gancho de bloqueo (A) esté completamente enganchado.

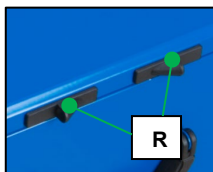

raíl de caja

Las guías de plástico en la parte superior e inferior de los estantes permiten extraer los BOXX simplemente para facilitar el acceso al contenido, o para retirar por completo los BOXX levantándolos ligeramente.

Extracción de la carcasa:

Levante la carcasa (A) y tire de ella hacia delante (B) hacia afuera.

Caja de almacenamiento:

Empuje la carcasa completamente hasta que encaje en su sitio hacia abajo.

Capacidad de carga superficial 25 kg

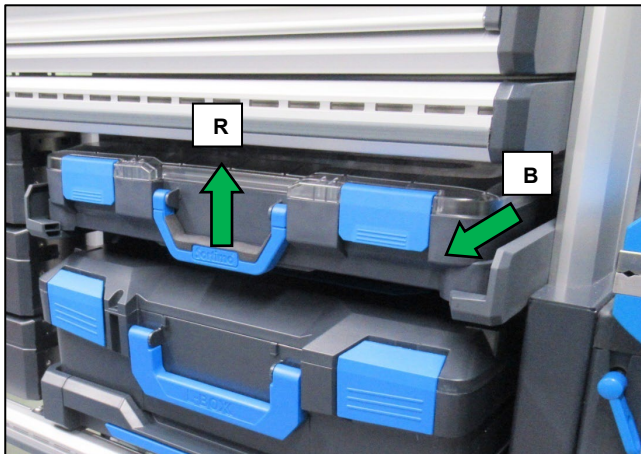

MultiSlide

El MultiSlide está diseñado para una operación con una sola mano.

Solo necesita una mano libre para abrir/cerrar la bandeja de la caja y sacarla.

La bandeja de la caja tiene un bloqueo que impide que la caja abierta se cierre por sí sola cuando el vehículo está inclinado.

Capacidad de carga de deslizamiento telescópico máx 25 kg

Apertura de MultiSlide:

- Agarre MultiSlide (A) por el mango (B) y tire hacia arriba suavemente.
- Retire completamente MultiSlide (A).
- Abra o extraiga el caso.

Cierre MultiSlide:

- Cierre completamente el cajón (A) presionándolo ligeramente.

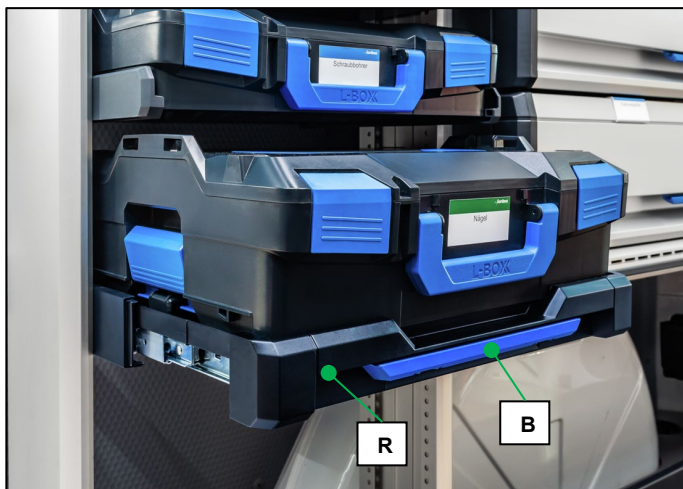

SR drawer

Los cajones SR son alternativas baratas a los cajones estándar. Las guías de plástico forman la interfaz con el sistema de estanterías SR5 y permiten un acceso cómodo al contenido gracias a su función de extracción.

Los cajones SR se pueden quitar completamente del sistema de estanterías de furgonetas levantándolos.

El interior se puede subdividir usando divisores, pero también es ideal para usar con cajas de inserción.

Protección y organización de herramientas utilizando insertos de espuma incrustados mySortimo.



WorkMo

WorkMo es un transporte multifuncional y un sistema de trabajo y organización. Los módulos individuales pueden combinarse de manera flexible. Se utilizan accesorios integrales para lugares de trabajo transportables para el taller. El WorkMo también es único debido a su compatibilidad con la gama Sortimo BOXXes. Varias soluciones organizativas ofrecen espacio de almacenamiento para piezas pequeñas y herramientas de todo tipo. Las diversas colaboraciones de BOXX con proveedores de herramientas eléctricas y materiales de montaje y sujeción significan que la compatibilidad total del sistema es un hecho.

Observe la fijación de la carga.

Resistencia de carga de la tapa: 100 kg, carga útil máxima de 100 kg

- Apilable
- Adaptador de rodillos opcional (A)
- Rodillo de transporte opcional (B)



Soporte para cilindro de gas ProSAFE



¡Peligro!

Las botellas de gas mal aseguradas pueden resbalar o caerse, causando fugas o explosiones. Los cilindros de gas desprendidos pueden ser arrojados a través del espacio de carga durante el frenado o un accidente y lesionar a las personas.

No cargue ningún ojal de amarre / punto de amarre con más de 200 daN.

En caso de que se transporten cilindros de gas, la ley lo especifica

- los racores deben retirarse siempre.
- las válvulas deben estar bien cerradas.
- la solapa de bloqueo siempre debe colocarse en su sitio y fijarse.

Los rieles de amarre ProSafe se pueden utilizar para fijar de forma segura los cilindros de gas al sistema de estanterías de furgonetas.

Cilindros de gas de amarre:

- Enganche el gancho ProSafe de la correa de trinquete en el riel de amarre ProSafe.
- La correa superior del trinquete ahora está fijada en un lado; proceda de la misma manera con la correa inferior del trinquete.
- Coloque la(s) bombona(s) de gas en el vehículo y fije la correa de trinquete en el otro lado.
- Apriete las dos correas del trinquete.



Ventilación / extracción de aire



¡Peligro!

Si los cilindros de gas se transportan sin el equipo de ventilación y extracción de aire especificado, la fuga de gas puede causar asfixia, envenenamiento o una explosión en el área de carga.

De acuerdo con las regulaciones legales, los vehículos que transportan cilindros de gas deben estar equipados con equipos de ventilación y extracción de aire.

Debe asegurarse de que la ventilación del techo esté siempre libre y no obstruida debido a la suciedad, la nieve o el polvo. De lo contrario, el efecto de ventilación está restringido o ya no está presente.

La ventilación del suelo no debe bloquearse ni obstruirse por partes de la carga, por ejemplo, paquetes, ni cerrarse con una película adhesiva. De lo contrario, el efecto de ventilación está restringido o ya no está presente.

Ventilación

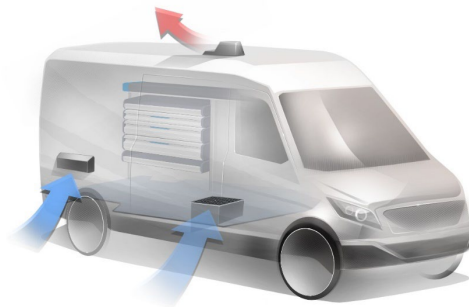

Extracción de aire

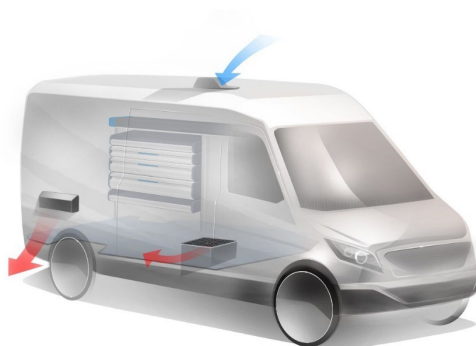

Ventilador de techo DL



¡Peligro!

Debe asegurarse de que la ventilación del techo esté siempre libre y no obstruida debido a la suciedad, la nieve o el polvo. De lo contrario, el efecto de ventilación está restringido o ya no está presente.

La ventilación del suelo no debe bloquearse ni obstruirse por partes de la carga, por ejemplo, paquetes, ni cerrarse con una película adhesiva. De lo contrario, el efecto de ventilación está restringido o ya no está presente.

Dependiendo del tipo de gas, puede ser necesario asegurar la ventilación y la extracción de aire dentro del vehículo

Ventilación:



Información!

Ventilación, gases pesados, tales como

- propano
- argón
- dióxido de carbono
- butano
- monóxido de carbono
- criptón
- dióxido de nitrógeno
- monóxido de nitrógeno
- xenón

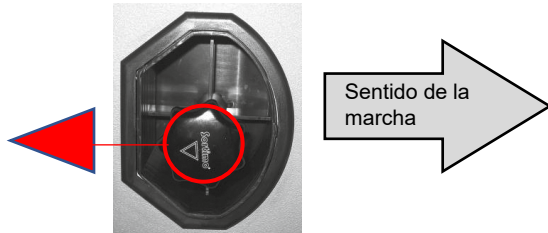

se presionan a través del piso y las ventilaciones laterales hacia el exterior a través del exceso de presión creado por una ventilación del techo.

Extracción de aire:



Información!

Extracción de aire, gases ligeros, tales como

- acetileno
- helio
- nitrógeno
- hidrógeno

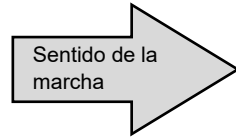
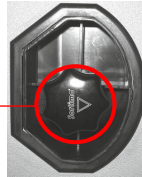

se liberan a través de la ventilación del techo a través del aire aspirado a través de las salidas de aire del suelo y laterales y se transportan hacia arriba y hacia fuera.

Para girar la ventilación del techo, el tornillo de cabeza moleteada (A) debe desatornillarse por encima del punto de agarre en estrella; a continuación, el punto de agarre en estrella (B) se puede empujar hacia arriba y, por lo tanto, se puede girar la ventilación del techo. Después de girar el respiradero, vuelva a apretar el tornillo de cabeza moleteada.

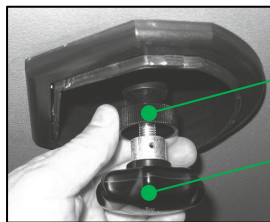

R

B

Ventilación del techo estrecha



¡Peligro!

Debe asegurarse de que la ventilación del techo esté siempre libre y no obstruida debido a la suciedad, la nieve o el polvo. De lo contrario, el efecto de ventilación está restringido o ya no está presente.

La ventilación del suelo no debe bloquearse ni obstruirse por partes de la carga, por ejemplo, paquetes, ni cerrarse con una película adhesiva. De lo contrario, el efecto de ventilación está restringido o ya no está presente.



Información!

La ventilación estrecha del techo se coloca hacia la parte delantera para gases pesados y hacia la parte trasera para gases ligeros.

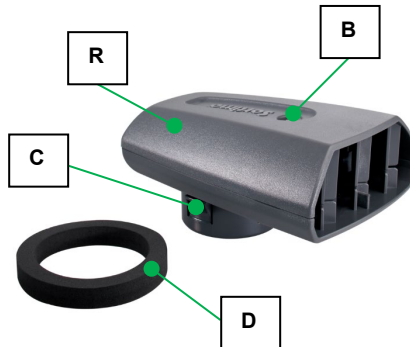

Giro de la salida de aire del techo:

- Retire la carcasa superior (A) desenroscando el tornillo de cabeza ovalada (B).
- Presione las lengüetas de retención del armazón inferior (C) y tire de ellas hacia arriba al mismo tiempo.
- Limpie el anillo de estanqueidad (D) y la superficie de contacto del techo.
- Gire la salida de aire del techo 180° y presiónela con el anillo de estanqueidad (D) en la abertura; la carcasa inferior (C) debe encajar completamente en el techo.
- Compruebe visualmente si todas las orejetas de retención están encajadas.
- Atornille la carcasa superior (A) con un tornillo de cabeza ovalada (B).

Riel de amarre de suelo ProSAFE

El riel de amarre del piso se puede utilizar para asegurar objetos bajos como cajas de cartón, una red de sujeción de carga, etc.

Máx. Fuerza de tracción 200 daN



Correa de amarre con bloqueo de sujeción y gancho ProSafe.



Correa de amarre con bloqueo de trinquete y gancho ProSafe.

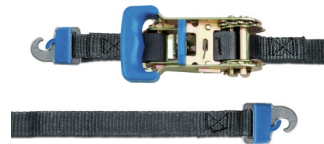

Postes de sujeción telescópicos

Los postes de sujeción telescópicos, utilizados junto con los rieles de amarre paralelos y los puntos de amarre en el vehículo, se utilizan para asegurar las cargas en el vehículo de manera positiva. El poste de sujeción telescópico está diseñado para asegurar una amplia variedad de cargas en la furgoneta con sus rieles de amarre paralelos.



PRECAUCIÓN

El frenado, la aceleración, la toma de curvas o el swerving causan fuerzas en la carga. Una carga no asegurada puede caer o deslizarse.

- Asegure todos los objetos del área de carga para evitar que se vuelquen y resbalen.
- Carga segura bien ajustada dentro del sistema de estanterías de furgonetas.
- Compruebe que la carga está bien sujeta antes de arrancar cada vez.

Respete las leyes aplicables de acuerdo con los artículos 22, 22,23 y 30,31, 31 de StVZO en relación con la sujeción de la carga.

Inserción del poste de sujeción telescópico:

- Inserte el poste de sujeción telescópico en el punto de amarre inferior (A).
- Tire hacia arriba del tubo interior del poste de sujeción telescópica e insértelo en el carril de fijación. ejerza una ligera presión para sujetar el poste de sujeción telescópico (B).

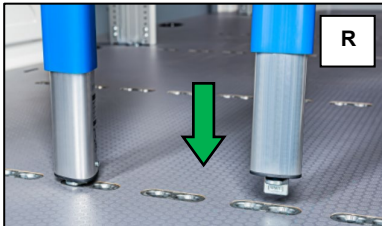

① Length	max. Load
< 1,8 m	300 daN
≥ 1,8–2,2 m	200 daN
② Σ	max. 400 daN

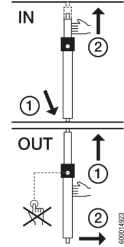
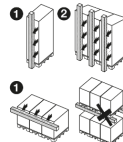

Afijamiento del poste de sujeción telescópico:

- Presione el poste de sujeción telescópico contra el extremo superior cargado por resorte y retírelo en el extremo del suelo (A).
- A continuación, retire el poste de sujeción telescópico del riel de fijación del larguero del techo (B).

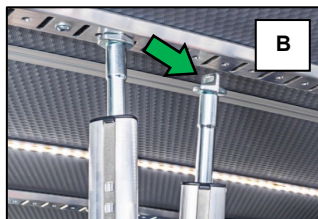
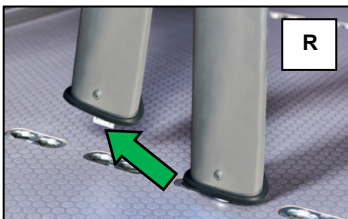

Raíl de rampa



Importante:

Las rampas se utilizan para compensar las diferencias de altura entre el espacio de carga y la carretera, o entre escalones de escalera y solo se pueden utilizar con dispositivos de transporte ligeros y manuales.

Carga máxima:

Las rampas sólo se pueden cargar con la capacidad máxima de carga indicada en la placa de identificación.



PRECAUCIÓN

En el riel de rampa plegable, existe el riesgo de lesiones en el área con bisagras durante el plegado.

Carril de rampa 2000/2500 mm, plegable

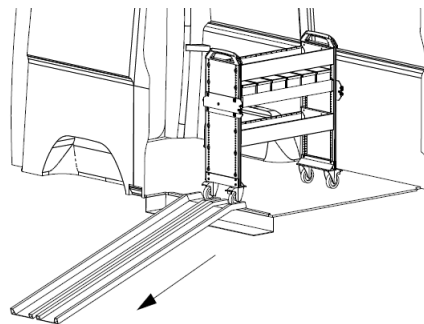

Operativo

- Asegure que el vehículo no se desplace involuntariamente.
- Coloque la rampa y alinéela con el ancho de vía del dispositivo de transporte.
- Fije la rampa con los pernos de fijación y el soporte de aluminio.

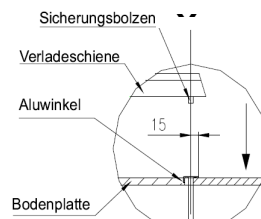
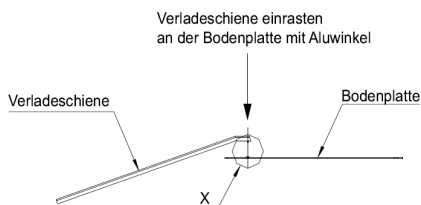

Barra multifunción SP SR5

La barra multifunción se utiliza para sostener bolsas de herramientas ProClick y otras piezas pequeñas.



Soporte de manguera

Transporte seguro de cables y mangueras. Ganchos integrados para organización adicional y colgante individual.

Capacidad de carga: 25 kg en total, 8 kg por gancho individual.



C-BOXX

El C-BOXX es una solución robusta de transporte para muchas actividades profesionales en industria y servicios. Gracias a su diseño con forma de cubo, puede usarse de forma universal para almacenar herramientas y consumibles o incluso para transportar partes sucias usadas. La tapa transparente sella la C-BOXX y protege el contenido.

- Soportes ProClick para bolsas de herramientas.

Capacidad de carga: 20 kg



Información!

Se pueden encontrar extensiones de perfil lateral adicionales en las instrucciones de operación "Accesorios SR5 - ProClick" separadas.